



**МЕБЕЛЬНАЯ КОМПАНИЯ**

Код производителя указан на упаковке в соответствии с буквой:

А - ООО «ЕС-МЕБЕЛЬ», 440034, Россия, г. Пенза, ул. Калинина, д. 135Б, лит. А, оф.5

Б - ООО «ДАК-МЕБЕЛЬ», 440004, Россия, г. Пенза, ул. Рябова, д.9

В - ООО «МК БТС», 440600, г. Пенза, ул. Карпинского, д. 99, офис 3

## Инструкция по сборке и эксплуатации мебели

### Наборы мебели для прихожей «Ион»

### Секция универсальная полка «Ион 3»

**04-45.005**

Габаритные размеры

Ширина: 850

Высота: 570 - напольный вариант

550 - настенный вариант

Глубина: 300

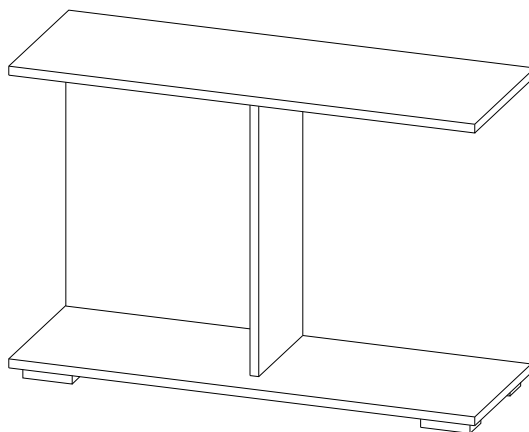

**Максимальная нагрузка  
на одну полку - 5 кг**

#### ОБЩИЕ ТЕХНИЧЕСКИЕ УКАЗАНИЯ

Настоятельно рекомендуем перед началом сборки внимательно ознакомиться с данной инструкцией, проверить наличие всех деталей и фурнитуры согласно комплектующим ведомостям, убедиться в их качестве (отсутствие царапин, сколов, вмятин и т.д.) т.к. претензии по количеству комплектующих и качеству изделия после сборки не принимаются.

Сборку советуем производить вдвоем на ровной поверхности, в качестве подкладочного материала рекомендуем использовать гофрокартон от упаковок.

Производитель оставляет за собой право вносить изменения, не нарушающие внешнего вида и габаритных размеров изделия (замена крепежной фурнитуры, ножек, ручек и т. д. на аналоги).

#### Правила эксплуатации

Для длительного сохранения эксплуатационных и эстетических качеств мебели необходимо соблюдать следующие правила по уходу за мебелью во время ее эксплуатации:

- эксплуатировать мебель в сухом, проветриваемом помещении с температурой воздуха от +10 С до +40 С и относительной влажностью воздуха не более 70%
- в процессе эксплуатации мебели возможно ослабление крепежной фурнитуры - необходимо ее поправлять
- при эксплуатации изделий, имеющих декоративные решения в виде стекла или зеркал, необходимо помнить, что эксплуатация стекла и зеркал с трещиной сопряжено с риском получения травм. Следует немедленно заменить стекло/зеркало при появлении трещин
- не допускать скопления влаги на поверхностях изделия во избежание набухания щитов и отклейки кромок
- беречь поверхности от механических повреждений, не ставить на поверхность горячие предметы
- при чистке использовать влажную ткань с применением специальных средств по уходу за мебелью с последующей протиркой поверхностей насухо
- не допускайте попадания на поверхность таких веществ, как растворители, бензин, обезжиривающие средства и др.

#### Гарантийные обязательства

- Изготовитель гарантирует соответствие мебели требованиям ГОСТ 16371-2014, ТР ТС 025/2012 при соблюдении условий транспортировки, хранения, сборки (для мебели, поставляемой в разобранном виде), эксплуатации.
- Срок службы изделия - 5 лет (при соблюдении условий эксплуатации мебели).
- Гарантийный срок эксплуатации мебели - 24 месяца.



**Набор мебели для прихожей «Ион»  
Секция универсальная полка «Ион 3»  
04-45.005**



МЕБЕЛЬНАЯ КОМПАНИЯ

Срок службы изделия - 5 лет

Срок гарантии - 24 месяца



Соответствует требованиям  
ТР ТС 025/2012

Производитель в соответствии с буквой  
А - ООО «ЕС-МЕБЕЛЬ», 440034, Россия, г. Пенза, ул. Калинина, д. 135Б, лит. А, оф.5  
Б - ООО «ДАК-МЕБЕЛЬ», 440004, Россия, г. Пенза, ул. Рябова, д.9  
В - ООО «МК БТС», 440600, г. Пенза, ул. Карпинского, д. 99, офис 3

Дата изготовления \_\_\_\_\_

Комплектовочная ведомость

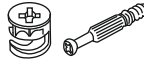
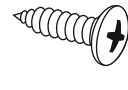
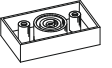
| Поз. | Наименование | Длина | Ширина | Кол-во |
|------|--------------|-------|--------|--------|
| 1    | Крышка       | 850   | 300    | 2      |
| 2    | Перегородка  | 518   | 220    | 1      |
| 3    | Щиток        | 848   | 518    | 1      |

|  |  |  |  |
|--|--|--|--|
| <p>Эксцентриковая стяжка</p>  <p>8 шт.</p> | <p>Заглушка для эксцентрика</p>  <p>8 шт.</p> | <p>Шуруп 4x16</p>  <p>9 шт.</p>   | <p>Опора прямоугольная 20 мм.</p>  <p>4 шт.</p> |
| <p>Заглушка для евроинта</p>  <p>1 шт.</p>  | <p>Евроключ</p>  <p>1 шт.</p>                 | <p>Евроинт 6x50</p>  <p>1 шт.</p> | <p>Навес</p>  <p>3 шт.</p>                      |

Качество мебели зависит от качества сборки.  
Рекомендуем доверить сборку специалистам.

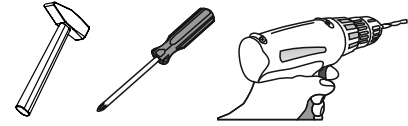

Необходимый инструмент для сборки.

Рекомендуем сборку производить вдвоем.

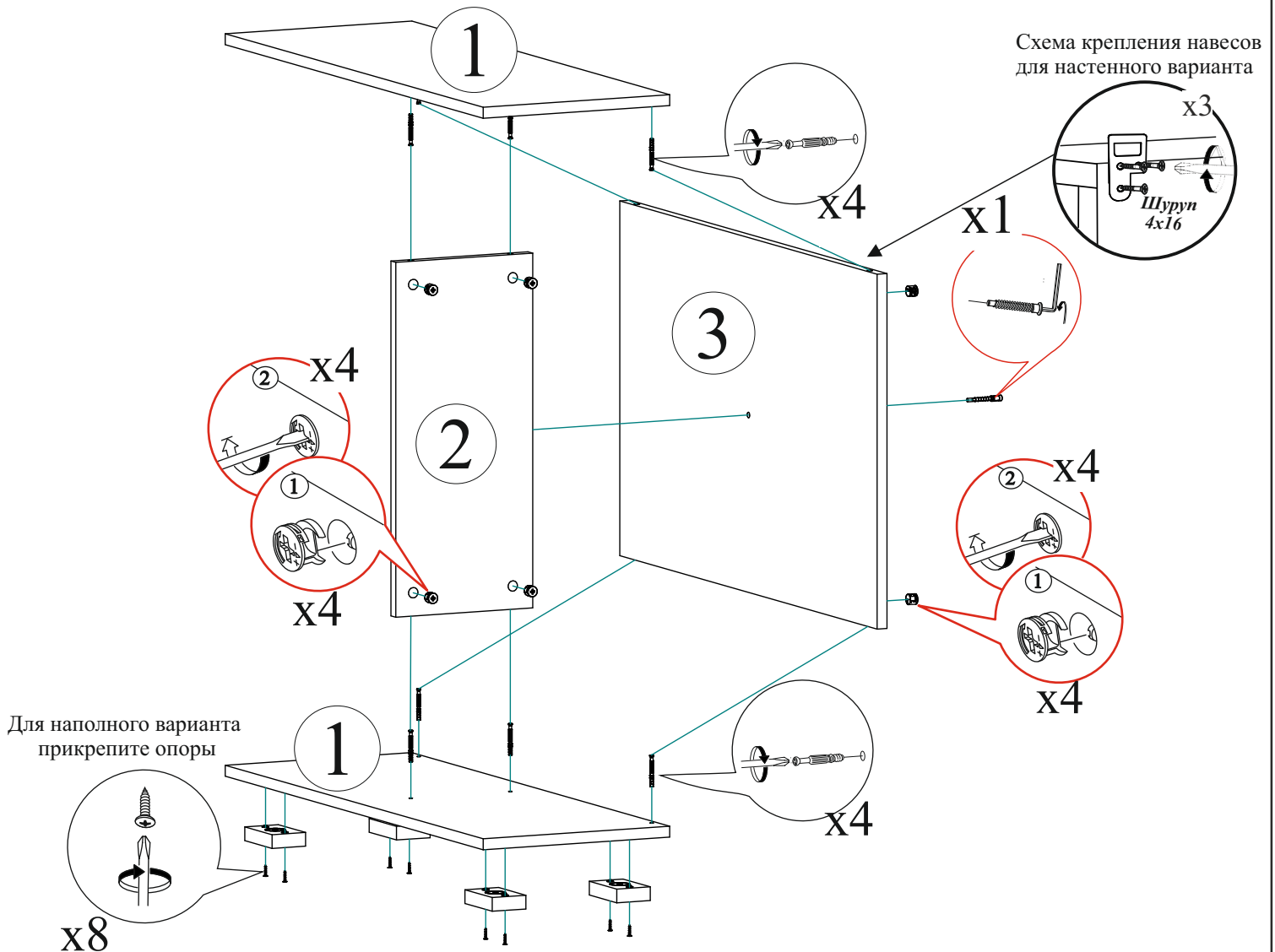

Уважаемый покупатель!

Выражаем Вам искреннюю благодарность за выбор нашей мебели!

**Уважаемый покупатель!**

Убедительная просьба сохранять упаковку до полной сборки изделия!

В случае обнаружения брака/дефекта обязательно сфотографировать выявленный дефект и этикетку на упаковке. На фотографии должно быть четко видно: наименование изделия, дату изготовления и номер бригады. Претензии по качеству без фотографии этикетки не принимаются.

РОССИЯ г.Делта, ул.Чкалова, д.40 кв.80 т./ф (8412)20-40-20

**PTS**  
МЕБЕЛЬНАЯ КОМПАНИЯ

e-mail: info@BTSmebel.ru  
www.btsmebel.ru

Дата

**Гостиная «ВЕНЕЦИЯ»**  
Цвет: КРАФТ-БЕЛЫЙ

Гарантия 24 мес.  
Срок службы - 7 лет.

01.01.2016

БТС 01-21.000

№ УПАКОВКИ

Бригада

**1/1**

Бригада 1

Название: **БОКОВИНЫ**