



**МЕБЕЛЬНАЯ КОМПАНИЯ**

Код производителя указан на упаковке в соответствии к буквой:

А - ООО «ЕС-МЕБЕЛЬ», 440034, Россия, г. Пенза, ул. Калинина, д. 135Б, лит. А, оф.5

Б - ООО «ДАК-МЕБЕЛЬ», 440004, Россия, г. Пенза, ул. Рябова, д.9

В - ООО «МК БТС», 440600, г. Пенза, ул. Карпинского, д. 99, офис 3

## Инструкция по сборке и эксплуатации мебели

**Наборы мебели для гостиной «Милан»**

**Шкаф многоцелевого назначения ШК-17**

**01-69.009**

Габаритные размеры

Ширина (мм): 602

Высота (мм): 1054

Глубина (мм): 350

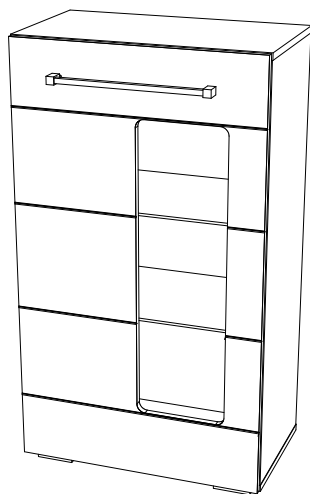

Модуль универсальный  
Створка устанавливается  
на левую и на правую стороны

Модуль монтируется к стене,  
а так же устанавливается на  
регулируемых опорах самостоятельно

### ОБЩИЕ ТЕХНИЧЕСКИЕ УКАЗАНИЯ

Настоятельно рекомендуем перед началом сборки внимательно ознакомьтесь с данной инструкцией, проверить наличие всех деталей и фурнитуры согласно комплектующим ведомостям, убедиться в их качестве (отсутствие царапин, сколов, вмятин и т.д.) т.к. претензии по количеству комплектующих и качеству изделия после сборки не принимаются

Сборку советуем производить вдвоём на ровной поверхности, в качестве подкладочного материала рекомендуем использовать гофрокартон от упаковок.

Производитель оставляет за собой право вносить изменения не нарушающих внешнего вида и габаритных размеров изделия (замена крепёжной фурнитуры, ножек, ручек и т. д. на аналоги).

### Правила эксплуатации

Для длительного сохранения эксплуатационных и эстетических качеств мебели необходимо соблюдать следующие правила по уходу за мебелью во время ее эксплуатации:

- эксплуатировать мебель в сухом, проветриваемом помещении с температурой воздуха от +10 С до +40 С и относительной влажностью воздуха не более 70%
- в процессе эксплуатации мебели возможно ослабление крепежной фурнитуры - необходимо ее поправлять
- при эксплуатации изделий имеющие декоративные решения в виде стекла или зеркал необходимо помнить, что эксплуатация стекла и зеркал с трещиной сопряжено с риском получения травм. Следует немедленно заменить стекло/зеркало при появлении трещин.
- не допускать скопления влаги на поверхностях изделия во избежание набухания щитов и отклейки кромок
- беречь поверхности от механических повреждений, не ставить на поверхность горячие предметы
- при чистке использовать влажную ткань с применением специальных средств по уходу за мебелью с последующей протиркой поверхностей насухо
- не допускайте попадания на поверхность веществ, таких как растворители, бензин, обезжиривающие средства и др.

### Гарантийные обязательства

- Изготовитель гарантирует соответствие мебели требованиям ГОСТ 16371-2014, ТР ТС 025/2012, при соблюдении условий транспортировки, хранения, сборки (для мебели, поставляемой в разобранном виде), эксплуатации.
- Срок службы изделия - 5 лет (при соблюдении условий эксплуатации мебели).
- Гарантийный срок эксплуатации мебели - 24 месяца.



**Наборы мебели для гостиной «Милан»**  
**Шкаф многоцелевого назначения ШК-17**  
**01-69.009**



Срок службы изделия - 5 лет  
Срок гарантии - 24 месяца

Соответствует требованиям  
ТР ТС 025/2012

Производитель в соответствии с буквой  
А - ООО «ЕС-МЕБЕЛЬ», 440034, Россия, г. Пенза, ул. Калинина, д. 135Б, лит. А, оф.5  
Б - ООО «ДАК-МЕБЕЛЬ», 440004, Россия, г. Пенза, ул. Рябова, д.9  
В - ООО «МК БТС», 440600, г. Пенза, ул. Карпинского, д. 99, офис 3

Дата изготовления \_\_\_\_\_

Комплектовочная ведомость

Поз.	Наименование	Длина	Ширина	Кол-во
1	Стекло 4 мм	730	230	1
2	Стеклопанель	566	320	2
Ств037	Створка	1030	596	1
Л048	ЛДВП	1030	596	1
Б070	Боковина	1002	330	1
Б071	Боковина	1002	330	1
К063	Крышка	602	330	1
К064	Крышка	602	330	1

Необходимый инструмент для сборки.  
Рекомендуем сборку производить вдвоем.

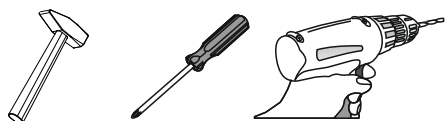

Качество мебели зависит от качества сборки.  
Рекомендуем доверить сборку специалистам.

Гвоздь 2x20  30 шт.	Евровинт 6x50  4 шт.	Евроключ  1 шт.	Заглушка технологическая Ф5 в цвет корпуса  4 шт.
Заглушка для евровинта  4 шт.	Заглушка для эксцентрика  4 шт.	Заглушка технологическая Ф8  4 шт.	Заглушка технологическая Ф5 белая  2 шт.
Полкодержатель для стекла  8 шт.	Ручка BTS №39 352 мм.  1 шт.	Футорка для шурупа 4x16  4 шт.	Опора прямоугольная 20 мм.  4 шт.
Навес регулируемый угловой с заглушкой  2 шт.	Шуруп 3x16  8 шт.	Клеймер для стекла  8 шт.	Шуруп 4x16  28 шт.
Эксцентриковая стяжка  4 шт.	Петля 4-х шарнирная накладная  3 шт.	Шкант 8x30  4 шт.	Стяжка межсекционная D5  2 шт.

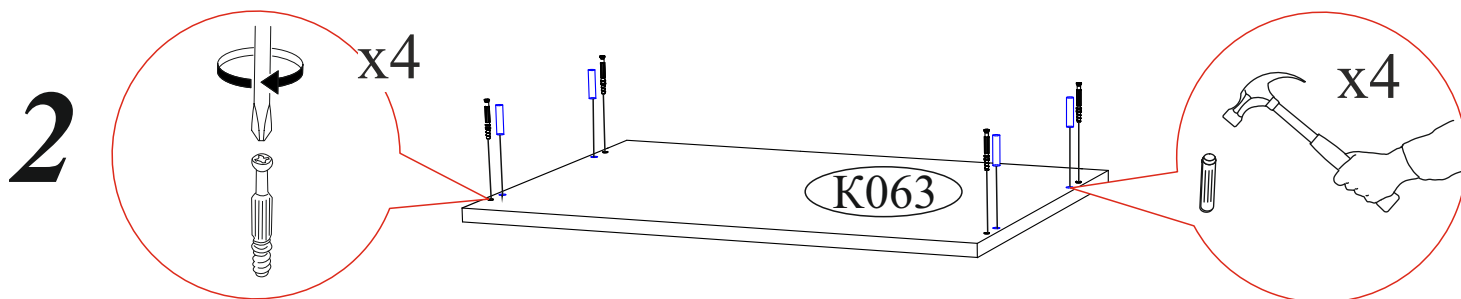
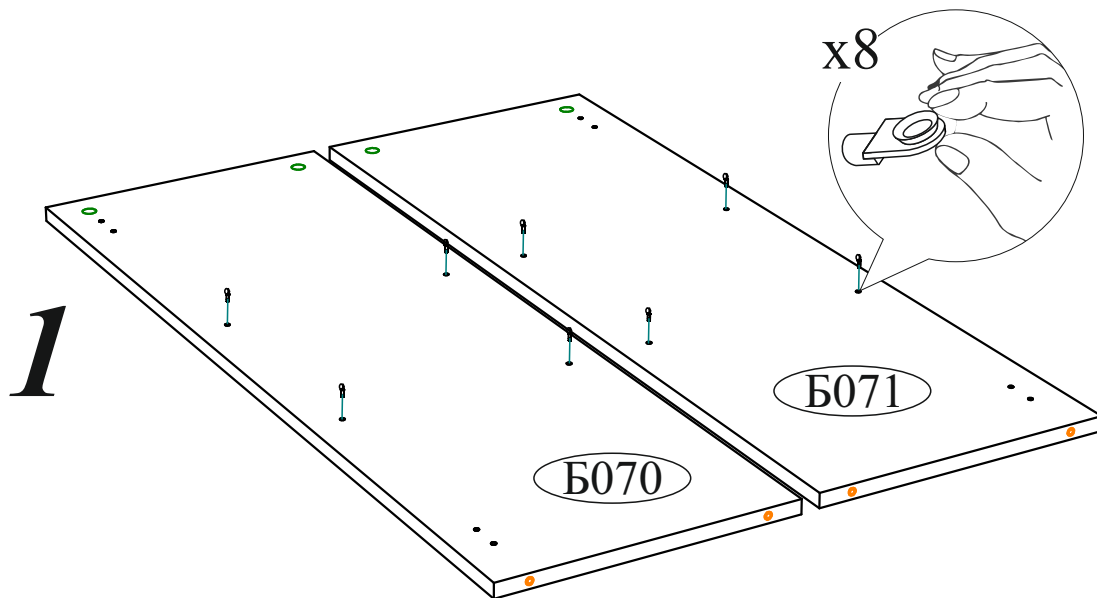

Уважаемый покупатель!

Убедительная просьба сохранять упаковку до полной сборки изделия!

В случае обнаружения брака/дефекта обязательно сфотографировать выявленный дефект и этикетку на упаковке.

На фотографии должно быть четко видно: наименование изделия, дату изготовления и номер бригады.

Претензии по качеству без фотографии этикетки не принимаются.

РОССИЯ г. Пенза, ул. Чкалова, д. 40 кв. 86 т./ф (8412)20-40-20	<b>BTS</b> МЕБЕЛЬНАЯ КОМПАНИЯ	e-mail: info@BTSmebel.ru www.btsmebel.ru	Дата 01.01.2016
<b>ЕАС</b> Гостиная «ВЕНЕЦИЯ»	Цвет: ВЕНГЕ-ЛОРЕДО	Гарантия 24 мес. Срок службы - 7 лет.	Бригада
Цвета: ВЕНГЕ-ЛОРЕДО	БТС 01-21.000	№ УПАКОВКИ <b>1/8</b>	Бригада 1
Название: <b>БОКОВИНЫ</b>			

3

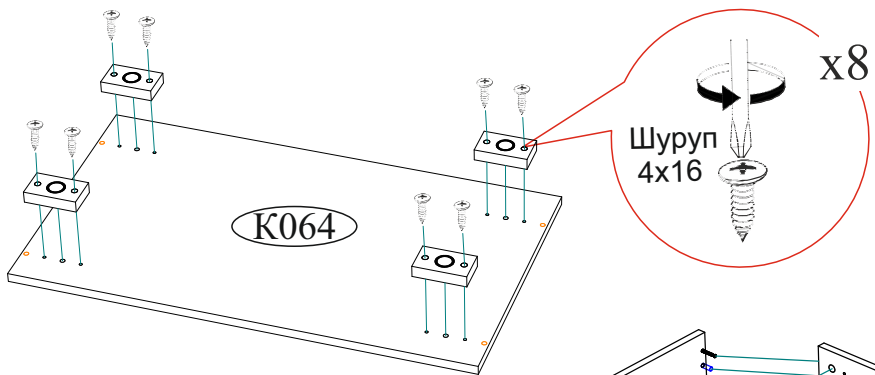

4

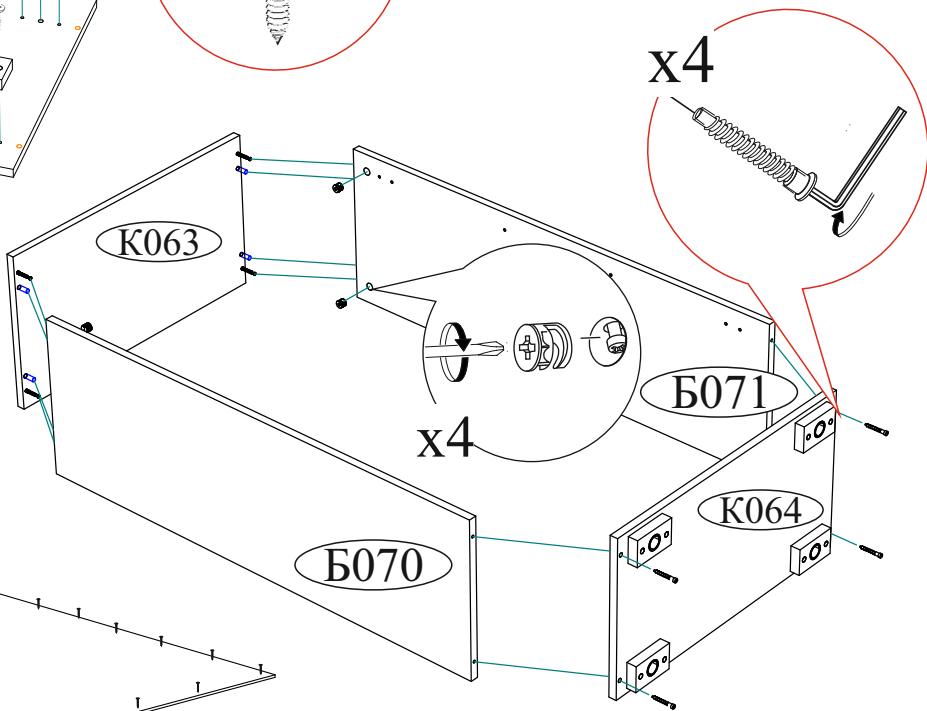

5

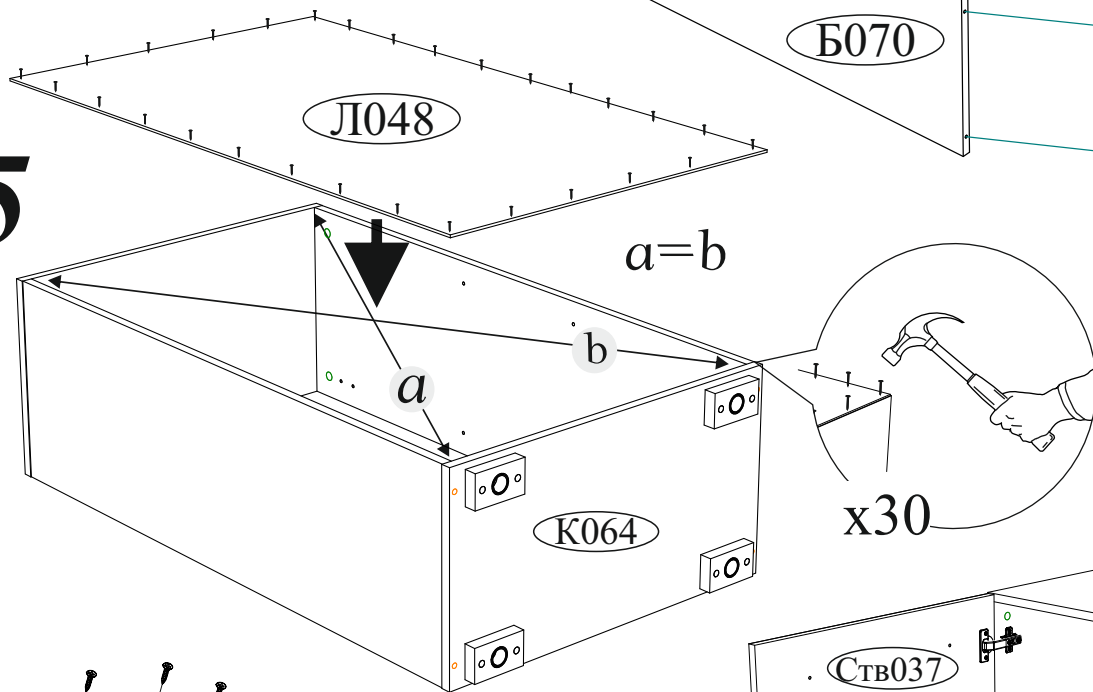

6

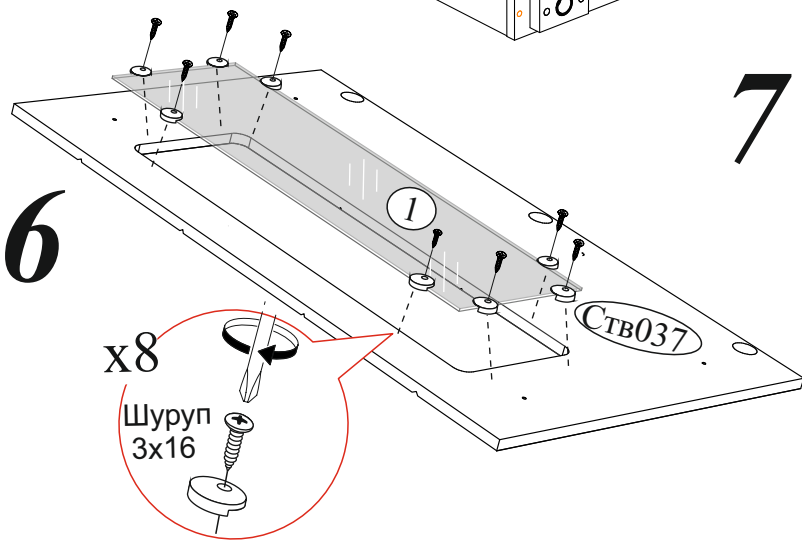

7

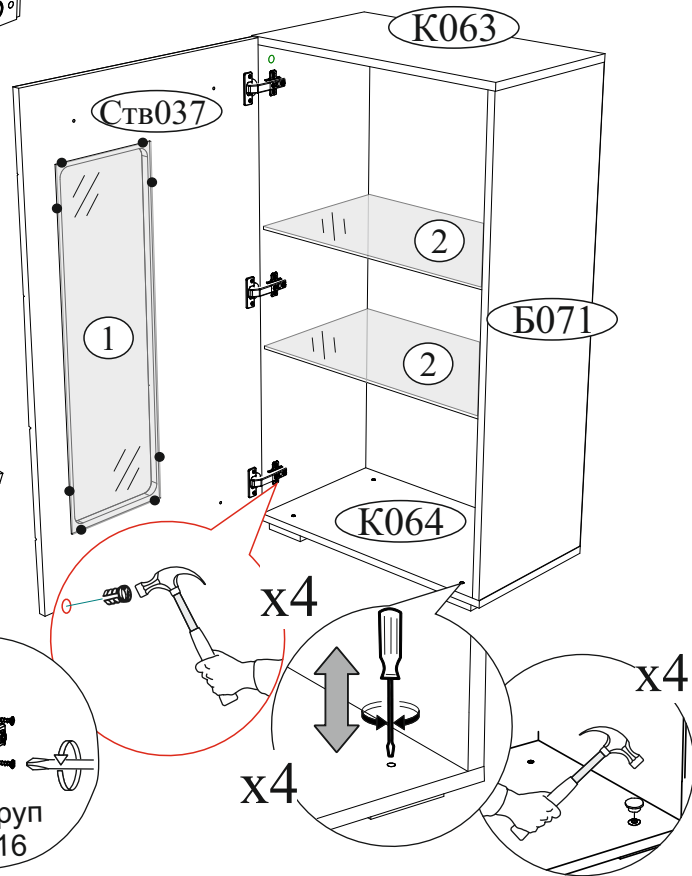

# 8

# Стена

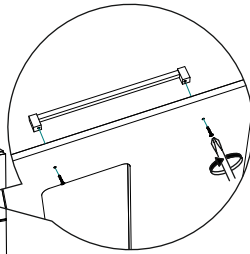
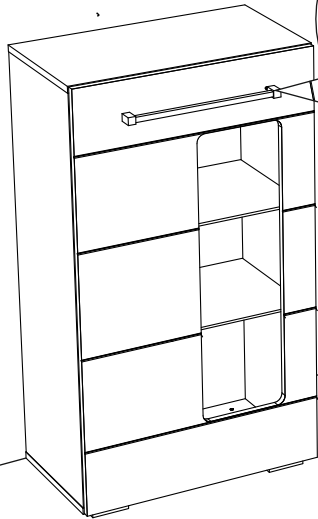
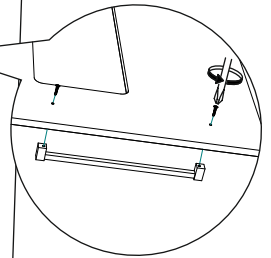
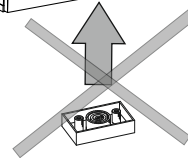
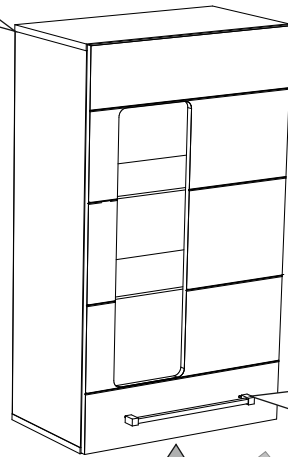
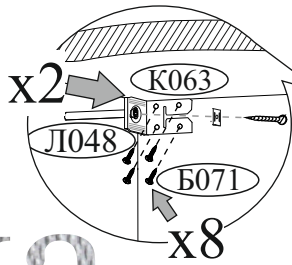

# Пол

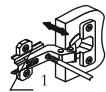

Регулировка створки по глубине

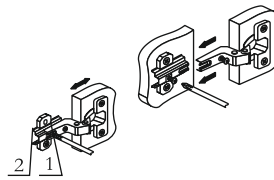

Регулировка створки по ширине

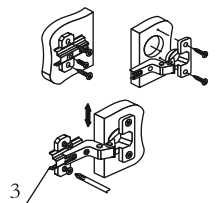

Регулировка створки по высоте

# 9

